

# ひろぎんホールディングスカップ 第46回広島県ミニバスケットボール交歓大会

(第50回全関西ミニバスケットボール交歓大会 広島県予選)

日 時:令和8年6月27日(土)・7月11日(土)

会 場:マエダハウジング東区スポーツセンター

IHI アリーナ呉

チャレンジこざかなくんアリーナ

電光石火みよしパーク

府中 TTC アリーナ



主 催 (一財)広島県バスケットボール協会

主 管 (一財)広島県バスケットボール協会U12部会

協 賛 株式会社ひろぎんホールディングス  
広島県民共済生活協同組合

# ひろぎんホールディングスカップ 第46回広島県ミニバスケットボール交歓大会

## (第50回全関西ミニバスケットボール交歓大会広島県予選)

### 開催要項

- 1 主催 (一財) 広島県バスケットボール協会
- 2 主管 (一財) 広島県バスケットボール協会U12部会
- 3 協賛 株式会社ひろぎんホールディングス  
広島県民共済
- 4 期日 予選ブロック・・・6月27日(土)  
順位決定戦・・・7月11日(土)
- 5 会場 6月27日(土) ・マエダハウジング東区スポーツセンター  
・IHIアリーナ呉  
・チャレンジこぞかなくんアリーナ  
・電光石火みよしパーク  
7月11日(土) ・TTCアリーナ
- 6 参加資格 ・広島県バスケットボール協会U12部会登録チームで、広島県各地区から予選を勝ち抜いた24チーム。  
・12才までの小学生で編成された男女別チーム。  
・各地区及びJBAに登録されている選手が参加資格を持つ。(ただし、6月20日までにJBA登録を完了した選手。)  
・他チームで各地区の予選に参加した選手は、移籍後の本大会、および全関西大会に原則参加できない。
- 7 申込み ・参加するチームは6月24日(水)までにTeamJBAより大会申し込みを行う。  
(申し込みは各チームの「チーム責任者」のみ行うことができる。「チーム代表者」や「コーチ」の立場では大会が表示されないので注意すること。)  
・申し込み後の選手変更は当日まで可能であり、その場合はTeamJBAを介さず、大会本部に直接申し出ることに変更可能とする。
- 8 参加費 ・1チーム10,000円 (TeamJBAを介して支払う。)  
(大会主催者から参加費にかかる領収書は作成しない)  
・2日目に勝ちあがったチームは、5,000円追加徴収する。  
(7月11日に会場で徴収する)
- 9 競技規則 ・2026バスケットボール競技規則による。ただし、ミニバスケットボールにおける運用規則の相違点を採用する。  
・ベンチには、選手8名以上15名以内、ヘッドコーチ1名、アシスタントコーチ1名以上2名以内、マネージャー1名の計19名以内とする。  
・試合時間は、6-1-6-3-6-1-6の4クォーター制。  
・1試合の時間は60分とし、定刻より遅れた場合は試合間を8分とする。

- ・4クォーターが終わり、同点の場合は、2分の休憩後、3分の延長を行う。勝敗が決するまで、3分の延長を続ける。
- ・試合球は検定球（モルテン 合成皮革5号球）とする。
- ・ベンチは、タイムテーブルの左側のチームが、オフィシャル席に向かって右側、ユニホームは白色（淡色）とする。
- ・リーグ戦で勝敗数が同じ場合、勝ち上がりは、ゴールアベレージとする。
- ・当日、諸事情により、10人以上登録チームが10人未満になった場合、9人以上登録チームが9人未満になった場合、8人未満の参加チームは、オープン参加とする。

10 競技方法 ・組合せは、本年度県理事会で承認された組み合わせによるものとする。

11 表彰 ・1位から4位を表彰する。

12 全関西大会 ・本大会結果を参考に、全関西大会広島県代表に男子5チーム、女子5チームを推薦する。

13 その他

- ・TeamJBAのチーム登録から全メンバー入りのメンバー表（ID付き）を印刷し、大会本部に提出する。（1日目も2日目も提出）
- ・選手を引率・応援するチーム関係者は、全員首かけストラップなどを用いて、チーム関係者であることが一目で分かるようにする。（防犯のため）
- ・大会期間中における事故・損害については、主催者は責任を負わないので、各チームでスポーツ傷害保険等の対策を講じておく。
- ・各チームの駐車台数は各会場からの指定がない場合、チーム5台（指導者別）とする。
- ・各チームで駐車券を作成し、駐車時に車内の外から見える場所に置いておく。（例：「広島ミニバス No.1」）
- ・各会場の体育館・駐車場使用に関わっての連絡を確認の上遵守すること。
- ・バスを使用するチームは、駐車スペースについて各会場責任者に問い合わせること。（6月24日（水）までに）

※広島地区	（東区）	田中	hiroshimabasketball-u12jimukyoku@yahoo.co.jp
※呉地区	（IHI）	光島	m.mitsu.kure3290@gmail.com
※尾三地区	（こごかなくん）	藤本	bisanminibas@yahoo.co.jp
※県北地区	（みよしパーク）	花岡	yhana.1206@gmail.com
※福山地区	（TTC）	平田	fukuyama_minigame@yahoo.co.jp

#### 【問い合わせ先】

広島県バスケットボール協会U12部会事務局 田中孝明

E-mail hiroshimabasketball-u12jimukyoku@yahoo.co.jp

## 令和8年度

### 第46回広島県ミニバスケットボール交歓大会役員

- 大会会長 岡島鉄也
- 大会副会長 西尾明 下山克彦
- 大会委員長 玉井尚樹
- 大会副委員長 吉岡康元 矢野博史 瀧口貴夫 藤井貴康
- 大会委員 秋吉秀則 小田実 佐々木祐二 佐藤紘行 中村徹志  
久光千登勢 藤墳恵美子 前田明博 松尾晋典 森拓磨  
森原隆 山本研一 吉岡徹
- 大会参与 金子剛（広島）丹雅祥（広島）瀬川照幸（広島）  
江口修三（呉）岡崎孝史（福山）木村敏男（尾三）  
中村徹志（県北）
  
- 実行委員長 上田志津江（広島）
- 実行副委員長 光島正樹（呉）平田州正（福山）藤本芳之（尾三）花岡幸世（県北）  
掛田智花（広島）
- 実行委員 大庭浩資 中島康弘 中島薫 吉田実（以上広島）  
豎島昇司 杉原真司（以上呉）  
中井徳昭 来山佳子（以上福山）
  
- 総務委員長 田中孝明（広島）  
副委員長 五明宏章（呉）坂本博司（福山）山本芳幸（尾三）花岡響子（県北）
  
- 財務委員長 濱本紘典（広島）  
副委員長 大坂朋子（呉）田中裕美（福山）原田節子（尾三）花岡響子（県北）
  
- 競技委員長 武田美穂（広島）  
副委員長 石坂聡章（呉）岩田憲和（福山）新谷勝治（尾三）上原正嗣（県北）
  
- 普及委員長 山本研一（広島）  
副委員長 松田大（呉）宮本雅也（福山）山科淳（尾三）市井優介（県北）
  
- 育成委員長 藤井麻子（広島）  
副委員長 吉田悦男（呉）東裕二（福山）杉原美香（尾三）和木坂竹史（県北）
  
- 審判委員長 高梨保樹（広島）  
副委員長 高橋督（呉）江草伸哉（福山）川崎賢一（尾三）花岡幸世（県北）
  
- 監査 岩崎由喜子 久保田佑徳（広島）

第46回広島県ミニバスケットボール交歓大会出場チーム

	男子	女子
	<b>☆広島地区</b>	<b>☆広島地区</b>
1	伴東ミニバスケットボールクラブ	吉島ミニバスケットボール教室
2	三篠ミニバスケットボールクラブ	府中ファイヤーズMBC
3	五日市観音ミニバスケットボール教室	宮園ミニバスケットボールクラブ
4	千田ミニバスケットボール同好会	五日市観音ミニバスケットボール教室
5	小方ミニバスケットボールクラブ	三篠ミニバスケットボールクラブ
6	海田SUNSミニバスケットボールクラブ	大竹ミニバスケットボール教室
7	宇品東ミニバスケットボール部	己斐上MBC
8	大竹ミニバスケットボールクラブ	東浄ミニバスケットボール同好会
9	エターナル	口田ミニバスケットボールクラブ
10	府中ファイヤーズMBC	美鈴が丘女子MBC
	<b>☆呉地区</b>	<b>☆呉地区</b>
1	CAMEL U-12	東広島JETSミニバスケットボールクラブ
2	東広島JETSミニバスケットボールクラブ	昭和ミニバスケットボール教室
3	白岳ミニバスケットボール教室	高屋ミニバスケットボールクラブ
4	横路ミニバスケットボール教室	高美が丘ミニバスケットボールクラブ
5	広ミニバスケットボール教室	白岳ミニバスケットボール教室
	<b>☆福山地区</b>	<b>☆福山地区</b>
1	樹徳MBC	駅家ミニバスケットボールクラブ
2	神辺ミニバスケットボール教室	津之郷レッドサンダー
3	ベアーズMBBC	福山フェアリーズMBC
4	川口ボンバーズ	グラスホッパーズ
5	山手イーグルス	ファルファールレ府中
	<b>☆尾三地区</b>	<b>☆尾三地区</b>
1	高須ミニバスケットボールクラブ	Oceans Dream
2	CHAMPS	高須ミニバスケットボールクラブ
3	Oceans Dream	CHAMPS
	<b>☆県北地区</b>	<b>☆県北地区</b>
1	十日市FALCONS	十日市FALCONS

# 男子

# ひろぎんホールディングスカップ 第46回広島県ミニバスケットボール交歓大会

7月11日(土)

府中TTCアリーナ

1～4位トーナメント

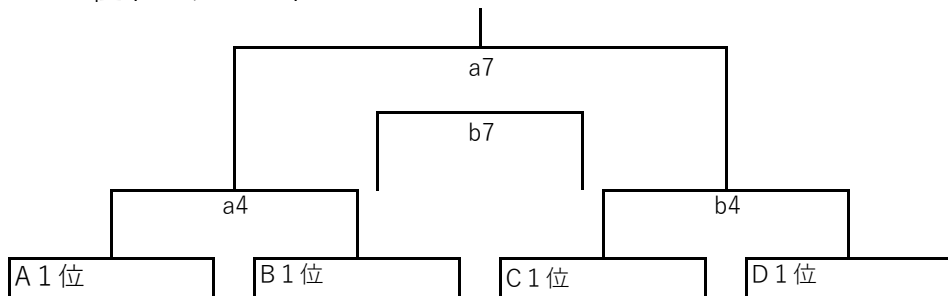

5～8位トーナメント

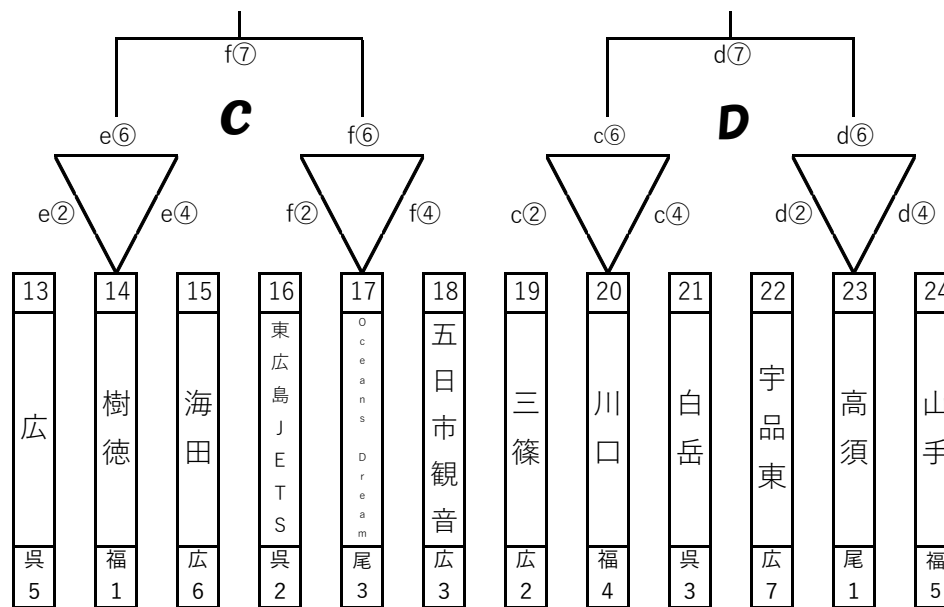
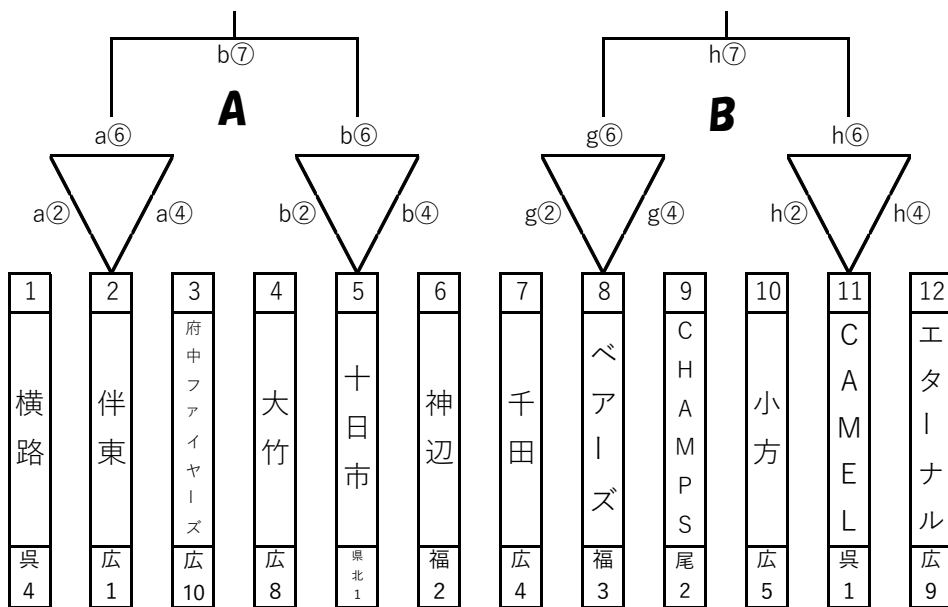
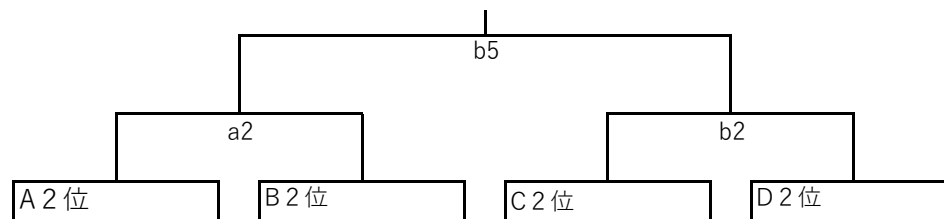

6月27日(土)

電光石火みよしパーク

6月27日(土)

マエダハウジング東区スポーツセンター

6月27日(土)

IHIアリーナ呉

6月27日(土)

チャレンジこざかなくんアリーナ

# 女子

# ひろぎんホールディングスカップ 第46回広島県ミニバスケットボール交歓大会

7月11日(土)

府中TTCアリーナ

1～4位トーナメント

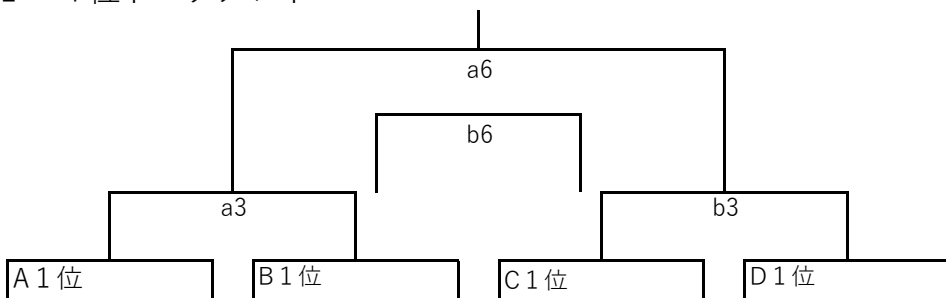

5～8位トーナメント

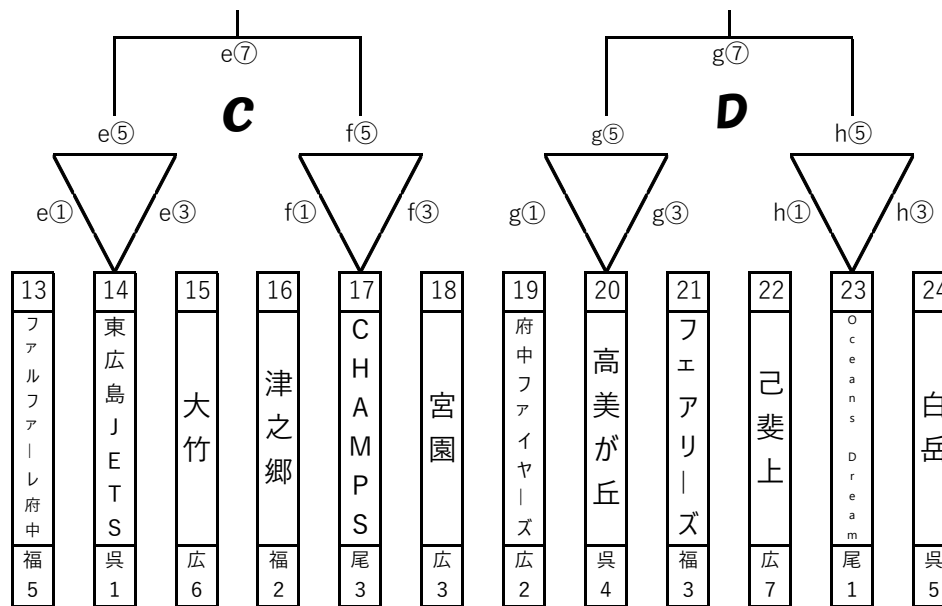
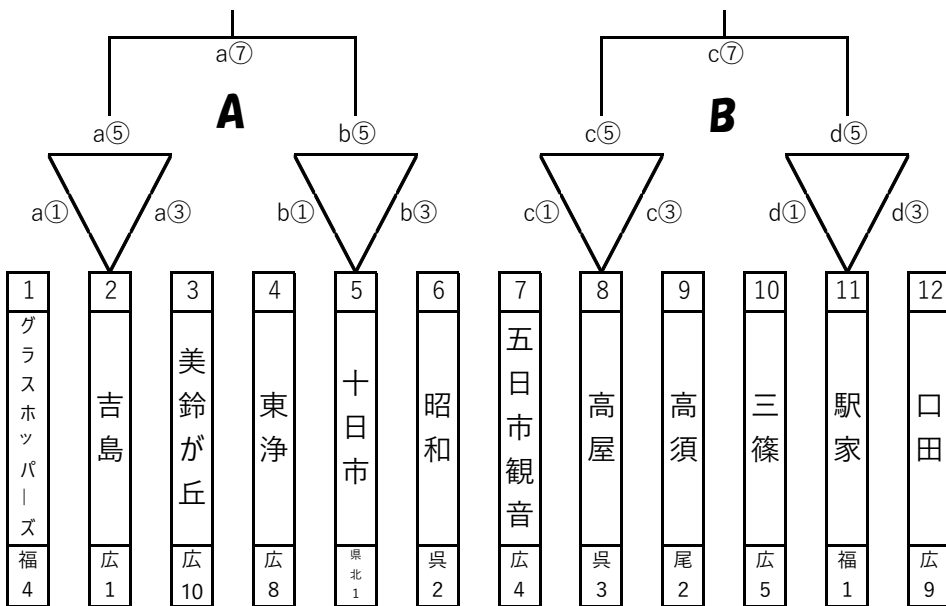
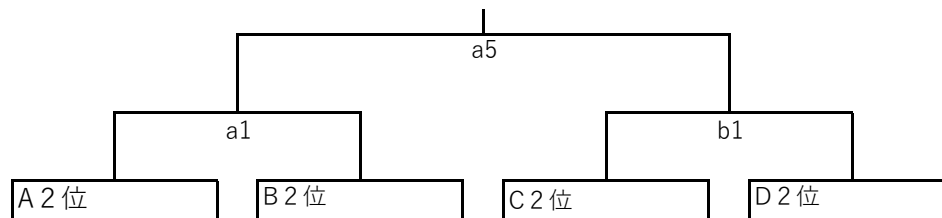

6月27日(土)

電光石火みよしパーク

6月27日(土)

チャレンジこざかなくんアリーナ

6月27日(土)

IHIアリーナ呉

6月27日(土)

マエダハウジング東区スポーツセンター

## 県大会 1 日目 タイムテーブル

		電光石火みよしパーク		チャレンジこぎなくんアリーナ		IHIアリーナ呉		マエダハウジング東区スポーツセンター	
予定時刻	a	b	c	d	e	f	g	h	
1	10:00~	女子 グラスホッパーズ vs 吉島 福4 広1	女子 東浄 vs 十日市 広8 県北1	女子 五日市観音 vs 高屋 広4 呉3	女子 三篠 vs 駅家 広5 福1	女子 フルフルレ府中 vs 東広島 J E T S 福5 呉1	女子 津之郷 vs CHAMPS 福2 尾3	女子 府中ファイヤーズ vs 高美が丘 広2 呉4	女子 己斐上 vs Oceans Dream 広7 尾1
	TO	開催地区	開催地区	開催地区	開催地区	開催地区	開催地区	開催地区	開催地区
2	11:00~	男子 横路 vs 伴東 呉4 広1	男子 大竹 vs 十日市 広8 県北1	男子 三篠 vs 川口 広2 福4	男子 宇品東 vs 高須 広7 尾1	男子 広 vs 樹徳 呉5 福1	男子 東広島 J E T S vs Oceans Dream 呉2 尾3	男子 千田 vs ベアーズ 広4 福3	男子 小方 vs CAMEL 広5 呉1
	TO	グラスホッパーズ	東浄	五日市観音	三篠	フルフルレ府中	津之郷	府中ファイヤーズ	己斐上
3	12:00~	女子 吉島 vs 美鈴が丘 広1 広10	女子 十日市 vs 昭和 県北1 呉2	女子 高屋 vs 高須 呉3 尾2	女子 駅家 vs 口田 福1 広9	女子 東広島 J E T S vs 大竹 呉1 広6	女子 CHAMPS vs 宮園 尾3 広3	女子 高美が丘 vs フェアリーズ 呉4 福3	女子 Oceans Dream vs 白岳 尾1 呉5
	TO	横路	大竹	三篠	宇品東	広	東広島 J E T S	千田	小方
4	13:00~	男子 伴東 vs 府中ファイヤーズ 広1 広10	男子 十日市 vs 神辺 県北1 福2	男子 川口 vs 白岳 福4 呉3	男子 高須 vs 山手 尾1 福5	男子 樹徳 vs 海田 福1 広6	男子 Oceans Dream vs 五日市観音 尾3 広3	男子 ベアーズ vs CHAMPS 福3 尾2	男子 CAMEL vs エターナル 呉1 広9
	TO	十日市	吉島	高屋	駅家	東広島 J E T S	CHAMPS	高美が丘	Oceans Dream
5	14:00~	女子 美鈴が丘 vs グラスホッパーズ 広10 福4	女子 昭和 vs 東浄 呉2 広8	女子 高須 vs 五日市観音 尾2 広4	女子 口田 vs 三篠 広9 広5	女子 大竹 vs フルフルレ府中 広6 福5	女子 宮園 vs 津之郷 広3 福2	女子 フェアリーズ vs 府中ファイヤーズ 福3 広2	女子 白岳 vs 己斐上 呉5 広7
	TO	伴東	十日市	川口	高須	樹徳	Oceans Dream	ベアーズ	CAMEL
6	15:00~	男子 府中ファイヤーズ vs 横路 広10 呉4	男子 神辺 vs 大竹 福2 広8	男子 白岳 vs 三篠 呉3 広2	男子 山手 vs 宇品東 福5 広7	男子 海田 vs 広 広6 呉5	男子 五日市観音 vs 東広島 J E T S 広3 呉2	男子 CHAMPS vs 千田 尾2 広4	男子 エターナル vs 小方 広9 広5
	TO	開催地区	開催地区	開催地区	開催地区	開催地区	開催地区	開催地区	開催地区
7	16:00~	女子 左1位 vs 右1位	男子 左1位 vs 右1位	女子 左1位 vs 右1位	男子 左1位 vs 右1位	女子 左1位 vs 右1位	男子 左1位 vs 右1位	女子 左1位 vs 右1位	男子 左1位 vs 右1位
	TO	開催地区	開催地区	開催地区	開催地区	開催地区	開催地区	開催地区	開催地区

## 2 日目タイムテーブル

		TTCアリーナ			
予定時刻	a	b			
1	9:30~	女子 0 vs 0 A2位 B2位	女子 0 vs 0 C2位 D2位		
	TO	開催地区	開催地区		
2	10:30~	男子 0 vs 0 A2位 B2位	男子 0 vs 0 C2位 D2位		
	TO	TO: 1a負	TO: 1b負		
3	11:30~	女子 準決勝 0 vs 0 A1位 B1位	女子 準決勝 0 vs 0 C1位 D1位		
	TO	TO: 2a負	TO: 2b負		
4	12:30~	男子 準決勝 0 vs 0 A1位 B1位	男子 準決勝 0 vs 0 C1位 D1位		
	TO	開催地区	開催地区		
5	13:30~	女子 5位決 1a勝 vs 1b勝	男子 5位決 2a勝 vs 2b勝		
	TO	開催地区	開催地区		
6	14:30~	女子 決勝 3a勝 vs 3b勝	女子 3位決 3a負 vs 3b負		
	TO	TO: 5a負	TO: 5b負		
7	15:30~	男子 決勝 4a勝 vs 4b勝	男子 3位決 4a負 vs 4b負		
	TO	TO: 6a負	TO: 6b負		
16:30~	表彰式				

### 《確認事項》

- ☆ユニフォームは、タイムテーブルの左側のチームが淡色。ベンチは、オフィシャルに向かって右側。
- ☆試合時間は、6-1-6-3-6-1-6の正式計時で行う。
- ☆メンバー表は、1クォーター出場選手にチェックし、前試合のハーフタイムまでに大会本部まで提出する。
- ☆4クォーターが終わり、同点の場合は、2分の休憩後、3分の延長を行う。勝敗が決するまで、3分の延長を続ける。
- ☆リーグ戦において、勝敗が並んだ場合は、ゴールアベレージにより勝敗を決定する。
- ☆ハーフタイムの次試合のチームの練習は不可とする。
- ☆試合が連続する場合は、試合終了後から20分以上開ける。
- ☆試合開始時刻は、定刻とする。ただし、試合時間が延びて定刻より遅れた場合、前試合終了8分後に試合開始とする。  
(定刻より遅れている場合、第6試合だけは隣のコートと試合開始時刻をそろえる。)

- ◎ TeamJBAのチーム登録から全メンバー入りのメンバー表 (ID付き) を印刷し、大会本部に提出する。(1日目も2日目も)
- ◎ 選手を引率・応援するチーム関係者は、全員首かけストラップなどを用いて、チーム関係者であることが一目で分かるようにする。
- ◎ 各チームで駐車券を作成し、駐車時に車内の外から見える場所に置いておく。(例: 「広島ミニバス No.1」)
- ◎ 各チームで会場の注意事項を確認の上、大会に参加する。

# マエダハウジングカップ 第46回広島地区ミニバスケットボール交歓大会

## 広島地区ミニバスケットボール交歓大会【男子】

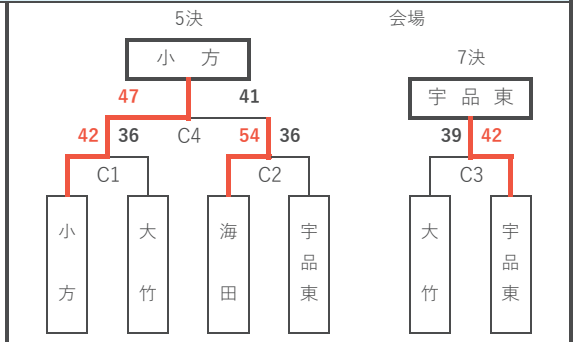
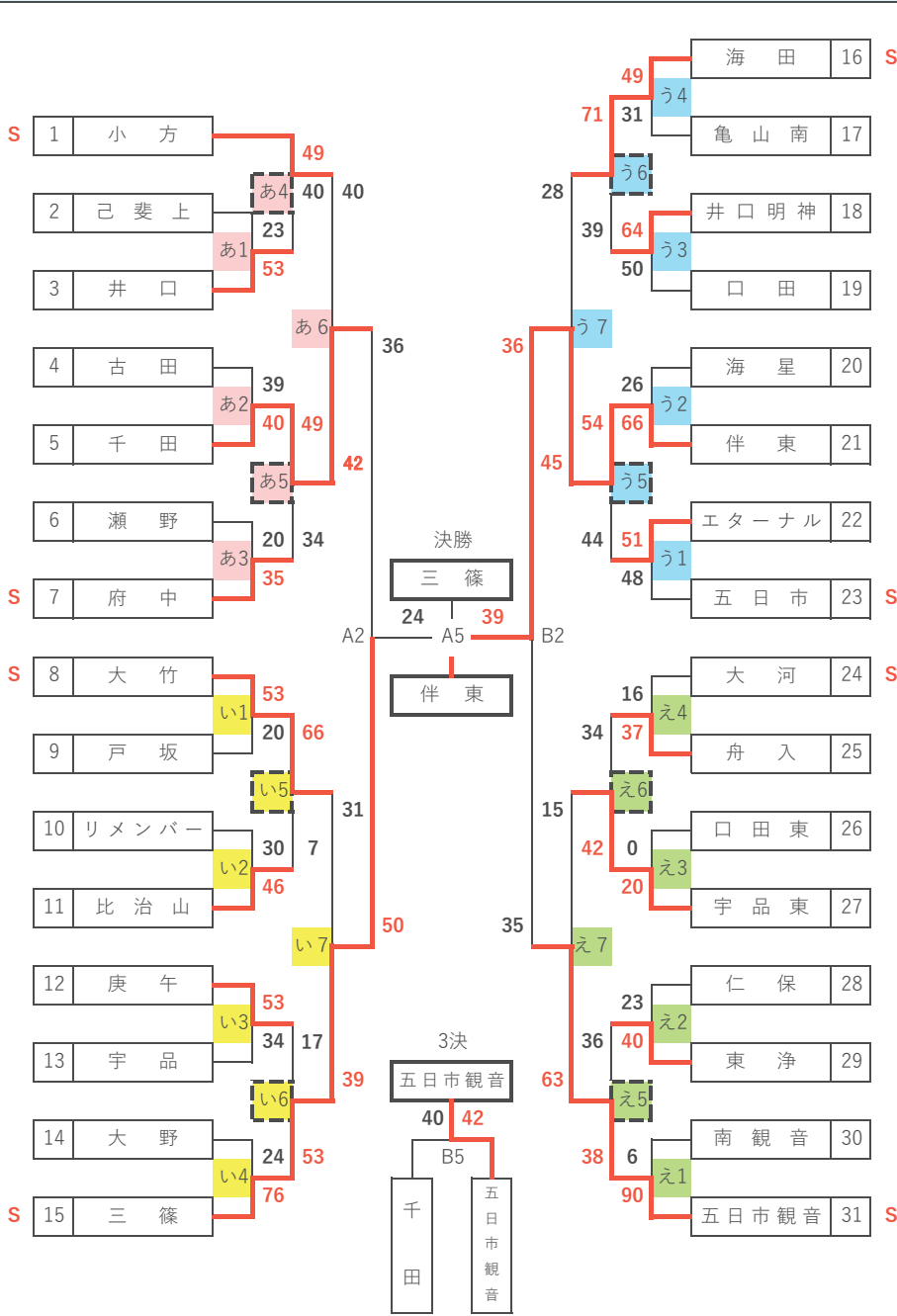

佐伯総合スポーツ公園会場		最終結果	
役員集合	8:00	①	伴東
開場時刻	8:00	②	三篠
①	9:30	③	五日市観音
②	10:30	④	千田
③	11:30	⑤	小方
④	12:30	⑥	海田
⑤	13:30	⑦	宇品東
⑥	14:30	⑧	大竹
⑦	15:30	⑨	エターナル
⑧	16:30	⑩	府中

小学校会場			
役員集合	8:30	④	12:00
①	9:00	⑤	13:00
②	10:00	⑥	14:00
③	11:00	⑦	15:00

1, 2回戦		準々決勝・準決勝	
あ	千田小 6/6・7	A	まるくる大野
い	宇品小 6/7 (日)	B	まるくる大野
う	安芸区SC 5/16		
え	佐伯SS 5/17		

	会場	競技	審判	MC	報告
あ	藤井	濱本	竹田	高橋	岡田
い	平岡	仲摩	掛田	松本	平岡
う	山本	大橋	入川	筒井	大平
え	高橋	武田	高橋	大浦	沼田
A					
B					

□の試合の敗者チームは、順位決定トーナメントへ（別紙）

- ▼抽選順
- 予備抽選を行い、登録名簿順に、フリー抽選を行う。
  - 男女同一指導者の場合は、各リーグで日程調整を行う。
  - 試合日程の調整が必要となった場合、各トーナメントの山ごとに調整する。
- ▼大会運営
- 運営は各ブロック内で協力して行い、試合進行・審判等がスムーズにできるようにする。
  - 役員・チーム指導者は各会場での集合時間を厳守する。
  - 試合時間は予定表をめやすとする。状況によって各会場で調節する。
  - 駐車台数は、原則、指導者込みでチーム5台とする。（各会場の設定台数により変更有）
  - 本大会の結果を広島県MB交歓大会の推薦に考慮する。

- ▼競技運営
- 日本ミニバスケットボール競技規則に準ずる。
  - 試合時間：6-1-6-3-6-1-6
  - 延長は、2分の休憩後、3分を繰り返す行う。
  - コミッショナーを配置する。
  - ユニホームは、組み合わせが若い順に淡色とし、ベンチはオフィシャル席に向かって、右側とする。
  - 会場校は、試合球を用意する。（SC会場では試合チームの持ち寄りとする）
  - 報告責任者は、担当会場結果を大会終了後すみやかに事務局に連絡する。
- 競技（吉田）：u12hiroshima.houkoku@gmail.com

# マエダハウジングカップ 第46回広島地区ミニバスケットボール交歓大会

## 広島地区ミニバスケットボール交歓大会【女子】

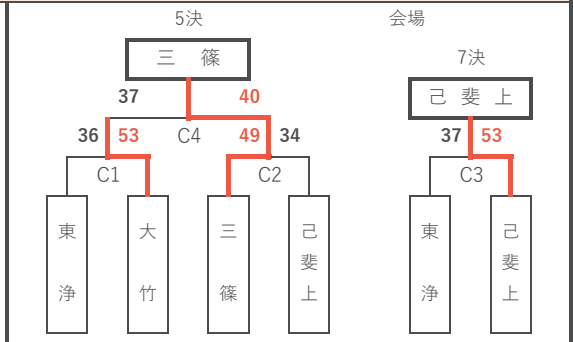
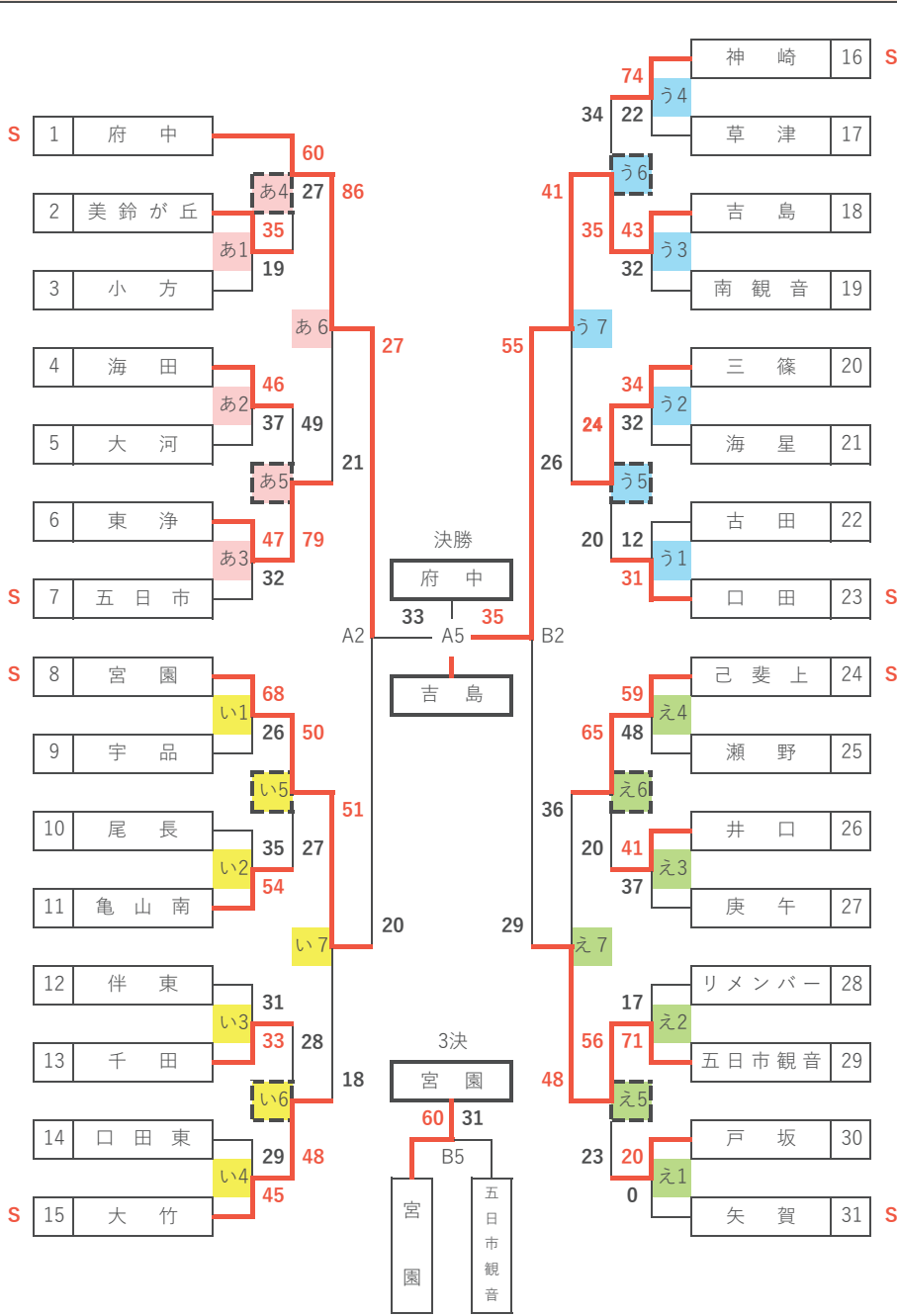

佐伯総合スポーツ公園会場		最終結果	
役員集合	8:00	①	吉島
開場時刻	8:00	②	府中
①	9:30	③	宮園
②	10:30	④	五日市観音
③	11:30	⑤	三篠
④	12:30	⑥	大竹
⑤	13:30	⑦	己斐上
⑥	14:30	⑧	東浄
⑦	15:30	⑨	口田
⑧	16:30	⑩	美鈴が丘

小学校会場			
役員集合	8:30	④	12:00
①	9:00	⑤	13:00
②	10:00	⑥	14:00
③	11:00	⑦	15:00

1, 2回戦		準々決勝・準決勝	
あ	旧小方中 6/7 (日)	A	まるくる大野
い	大竹 6/14	B	まるくる大野
う	佐伯SS 5/17		
え	みどり坂 6/14		

	会場	競技	審判	MC	報告
あ	地川	小林	池田	中島	大竹
い	西本	吉田	河村	津田	吉田
う	小山	手嶋	濱田	筒井	濱本
え	東	東	中島	藤川	久保
A					
B					

□の試合の敗者チームは、順位決定トーナメントへ (別紙)

- ▼抽選順
- 予備抽選を行い、登録名簿順に、フリー抽選を行う。
  - 男女同一指導者の場合は、各リーグで日程調整を行う。
  - 試合日程の調整が必要となった場合、各トーナメントの山ごとに調整する。
- ▼大会運営
- 運営は各ブロック内で協力して行い、試合進行・審判等がスムーズにできるようにする。
  - 役員・チーム指導者は各会場での集合時間を厳守する。
  - 試合時間は予定表をめやすとする。状況によって各会場で調節する。
  - 駐車台数は、原則、指導者込みでチーム5台とする。(各会場の設定台数により変更有)
  - 本大会の結果を広島県MB交歓大会の推薦に考慮する。

- ▼競技運営
- 日本ミニバスケットボール競技規則に準ずる。
  - 試合時間：6-1-6-3-6-1-6
  - 延長は、2分の休憩後、3分を繰り返す。
  - コミッショナーを配置する。
  - ユニホームは、組み合わせが若い順に淡色とし、ベンチはオフィシャル席に向かって、右側とする。
  - 会場校は、試合球を用意する。(SC会場では試合チームの持ち寄りとする)
  - 報告責任者は、担当会場結果を大会終了後すみやかに事務局に連絡する。
- 競技 (吉田) : u12hiroshima.houkoku@gmail.com



「ひろぎんカップ」2026第36回呉ミニバスケットボール 春季交歓大会  
第50回全関西ミニバスケットボール 交歓大会呉地区予選

◆2026年6月13日(土)14日(日)  
◆会場:オークアリーナ(a,b,c,d)(A,B,C)

男子

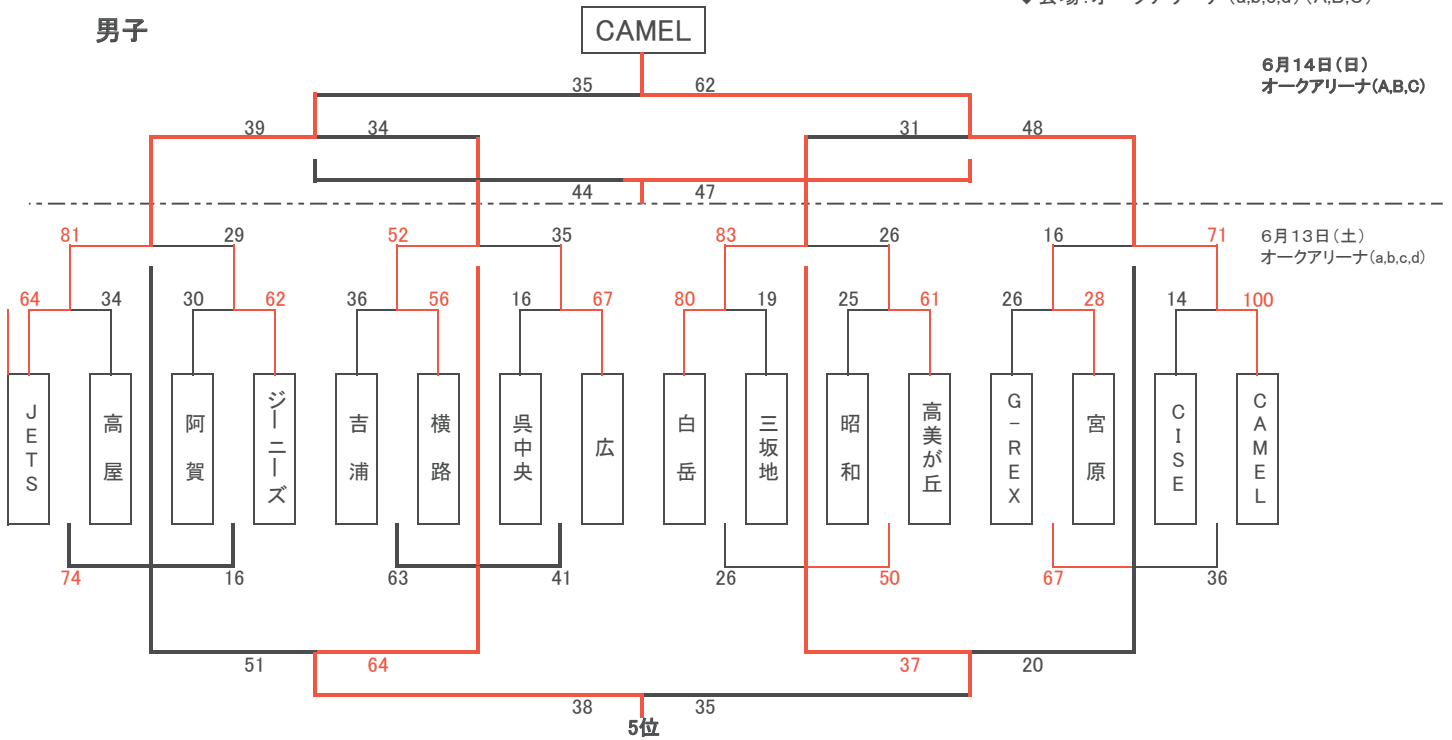

女子

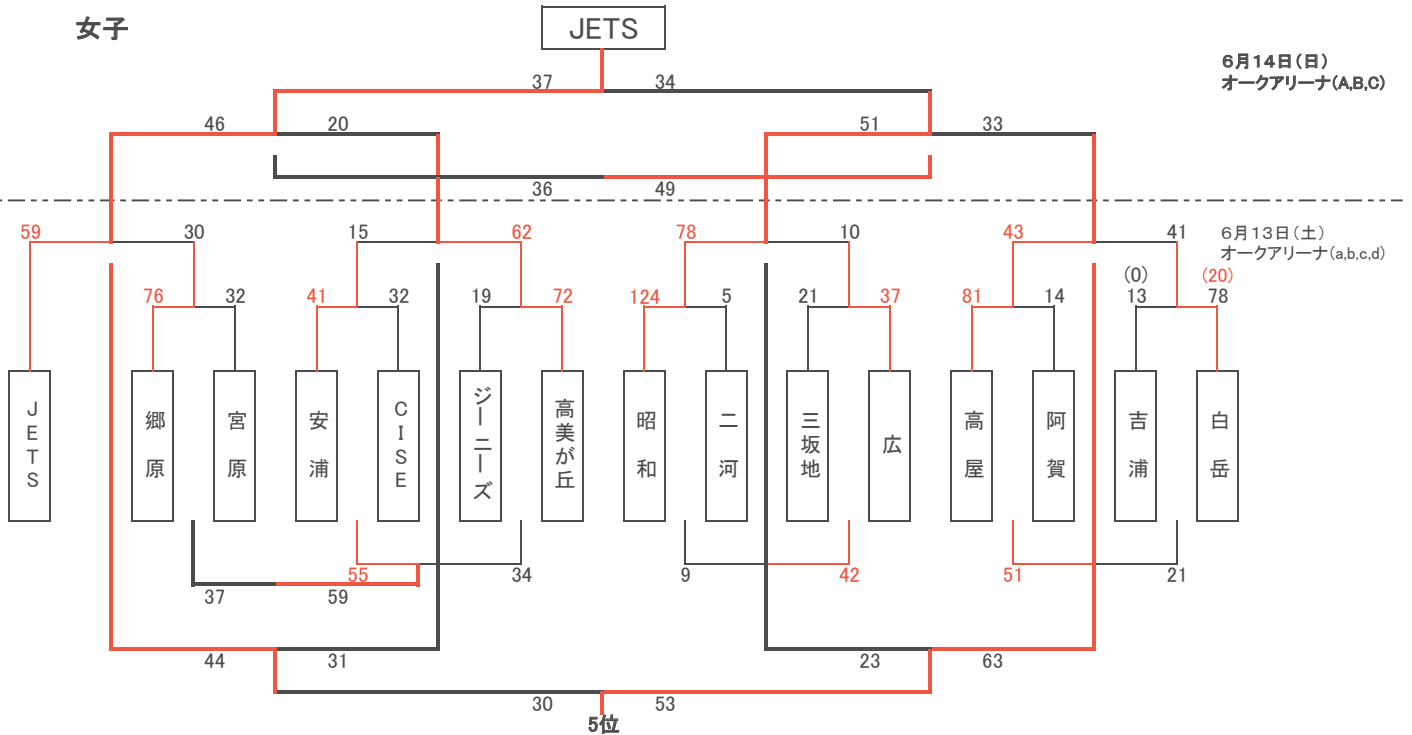

《男子》

- 優勝 CAMEL U-12
- 準優勝 東広島 JETS ミニバスケットボールクラブ
- 3位 白岳ミニバスケットボール教室
- 4位 横路ミニバスケットボール教室
- 5位 広ミニバスケットボール教室

《女子》

- 優勝 東広島 JETS ミニバスケットボールクラブ
- 準優勝 昭和ミニバスケットボール教室
- 3位 高屋ミニバスケットボールクラブ
- 4位 高美が丘ミニバスケットボールクラブ
- 5位 白岳ミニバスケットボール教室

2026年度 全関西福山地区予選・決勝トーナメント 組合せ

男子

1日目:6月13日(土)

2日目:6月14日(日)

Aグループ

会場:TTC(B) 責任者:岩田

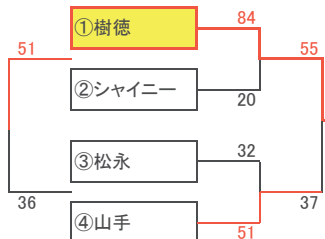

Bグループ

会場:駅家 責任者:江草(伸・渉)

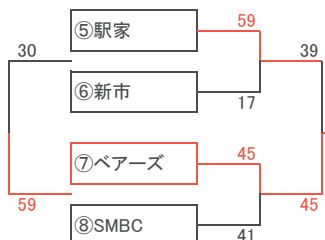

Cグループ

会場:TTC(B) 責任者:岩田

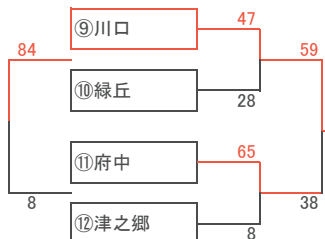

Dグループ

会場:津之郷 責任者:門田

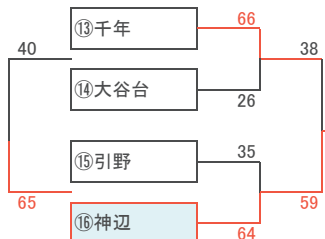

優勝	樹徳MBC
準優勝	神辺ミニバスケットボール教室
第三位	ベアーズMBBC
第四位	川口ボンバーズ
第五位	山手イーグルス

女子

1日目:6月13日(土)

2日目:6月14日(日)

Aグループ

会場:駅家 責任者:江草(伸・渉)

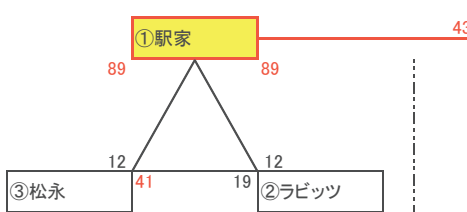

Bグループ

会場:TTC(A) 責任者:日笠

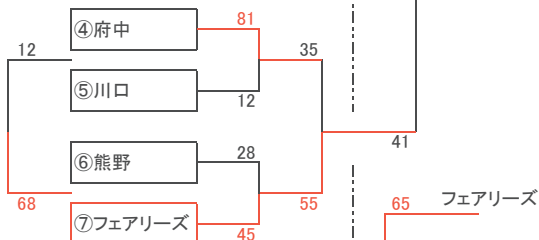

Cグループ

会場:TTC(A) 責任者:日笠

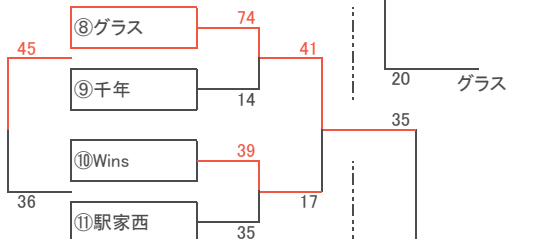

Dグループ

会場:津之郷 責任者:門田

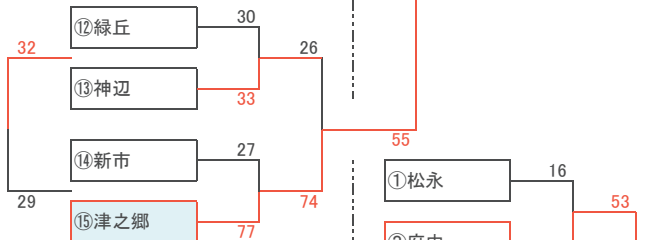

優勝	駅家ミニバスケットボールクラブ
準優勝	津之郷レッドサンダー
第三位	福山フェアリーズ
第四位	グラスホッパーズ
第五位	ファルファーレ府中

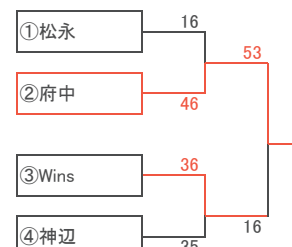

# 第21回 山内杯 予選結果

6月6日 (土) 【男子の部】

【 a 組 】

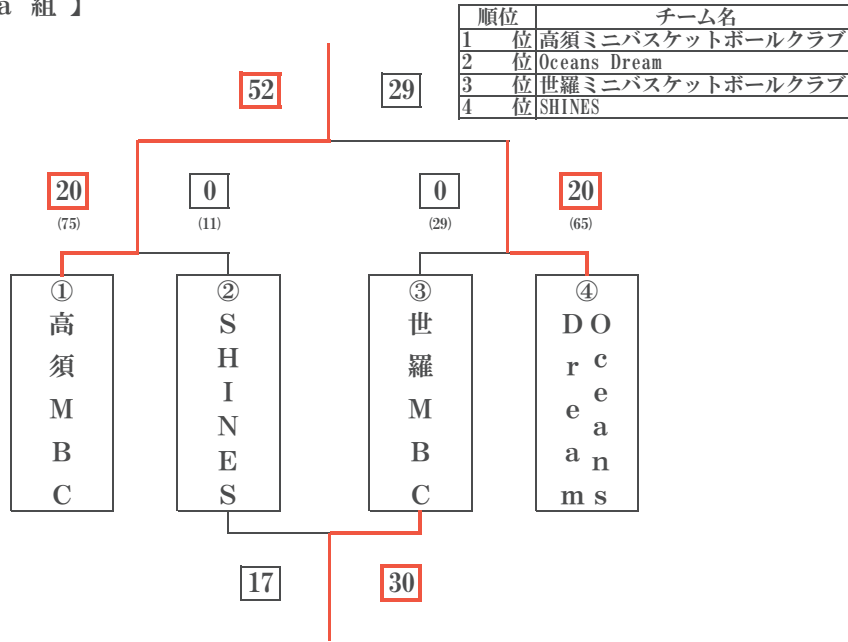

【 b 組 】

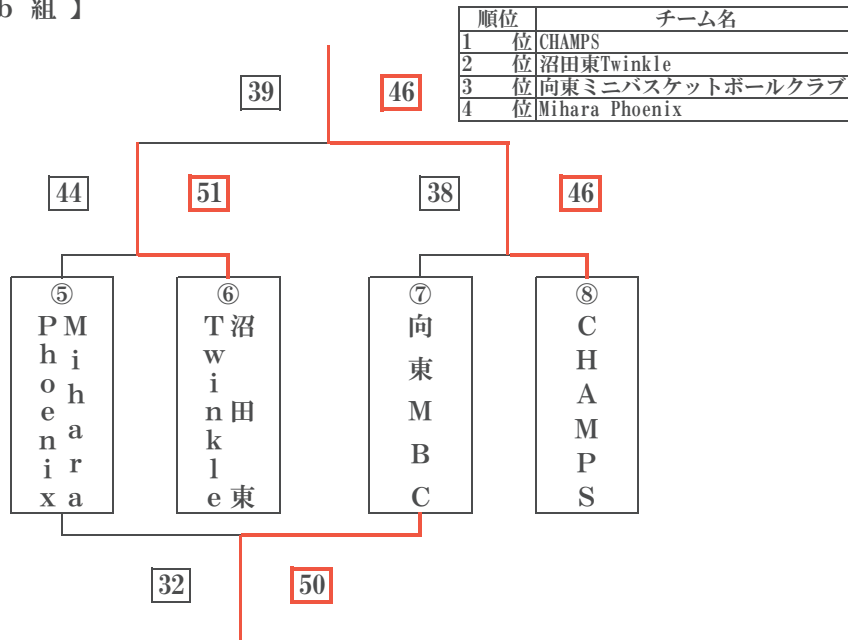

# 第21回 山内杯 予選結果

6月6日 (土) 【女子の部】

【 c 組 】

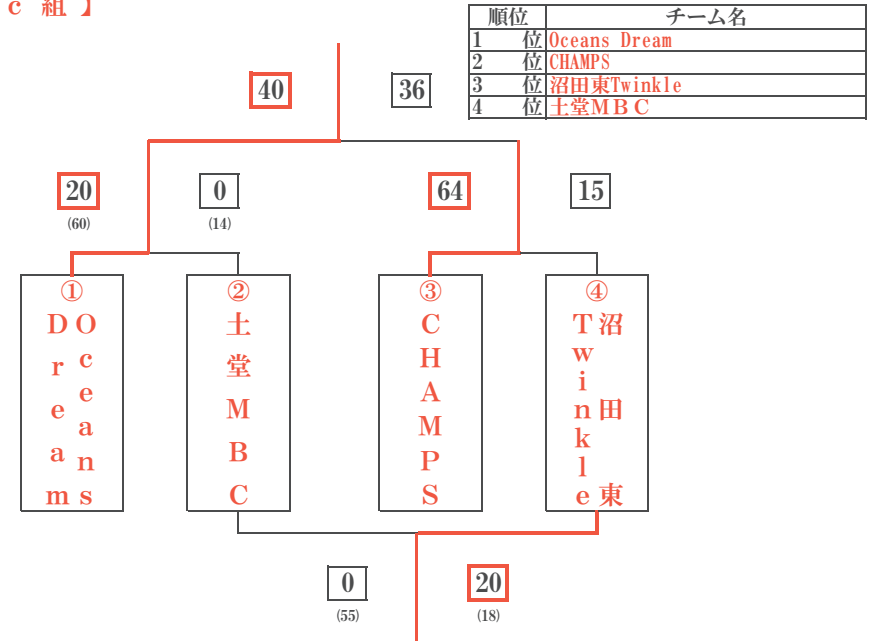

【 d 組 】

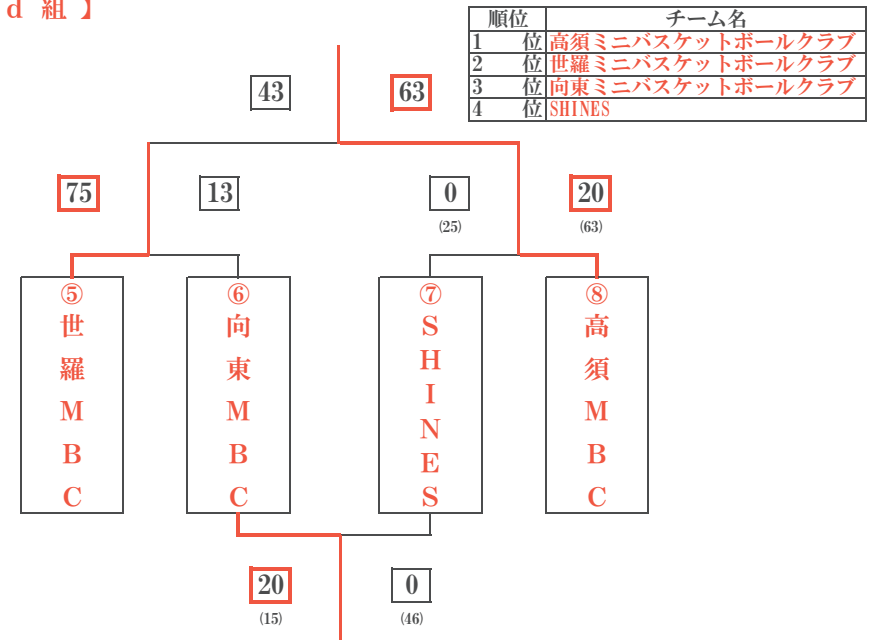

## 第21回山内杯 順位決定結果

6月7日(日) 【男子の部】  
【決勝トーナメント】

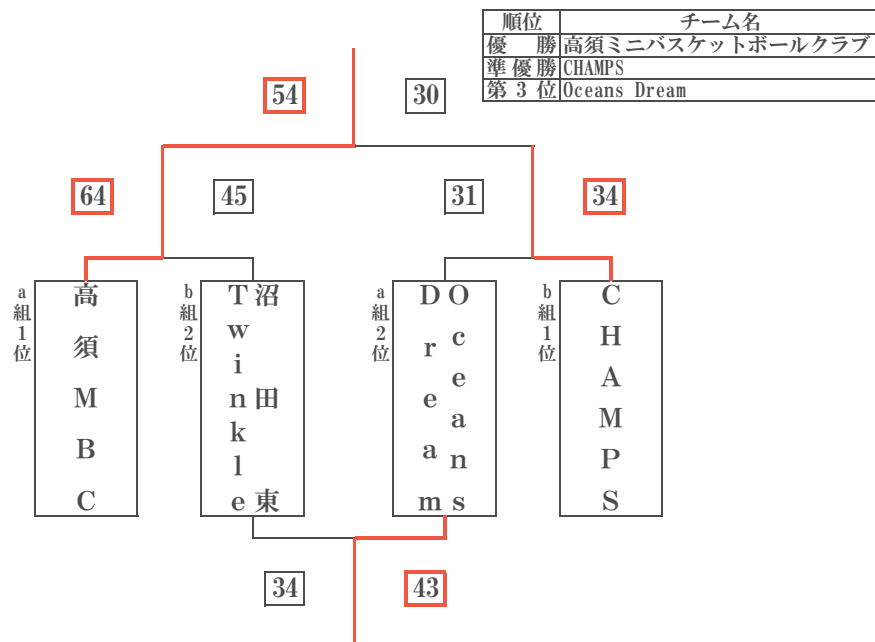

## 第21回山内杯 順位決定結果

6月7日(日) 【女子の部】  
【決勝トーナメント】

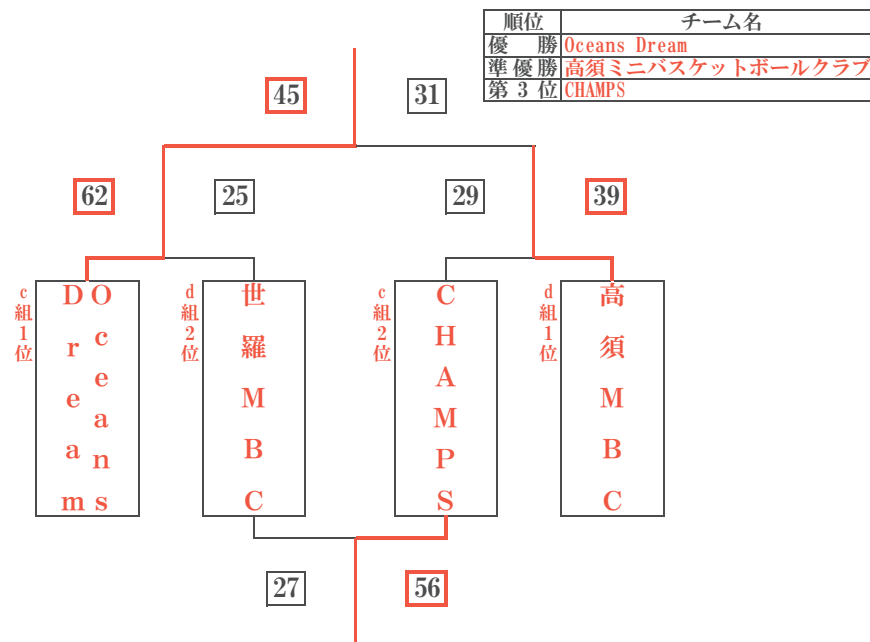

【交歓リーグ】

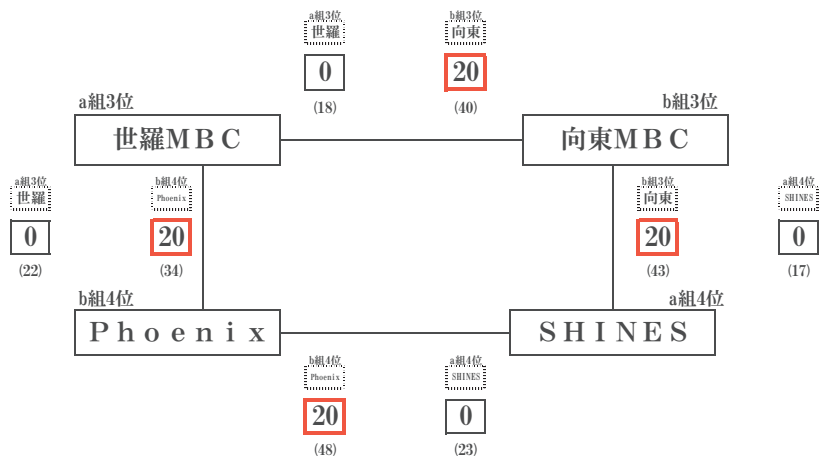

【交歓リーグ】

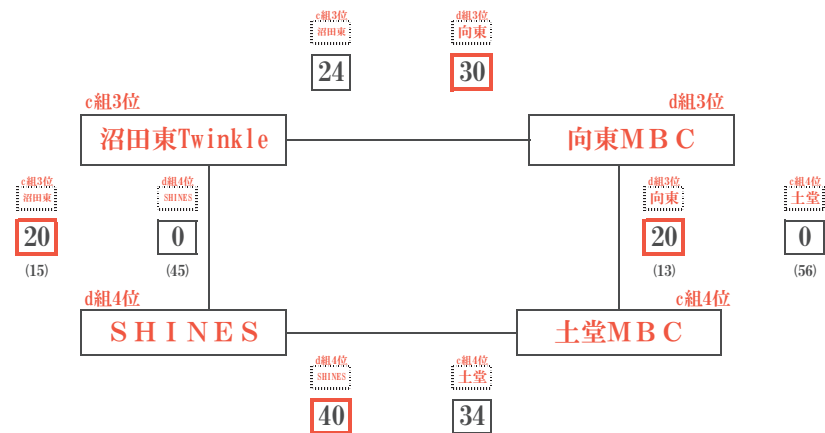

GROVEsCUP 兼 第50回全関西ミニバスケットボール交歓大会県北地区予選 結果

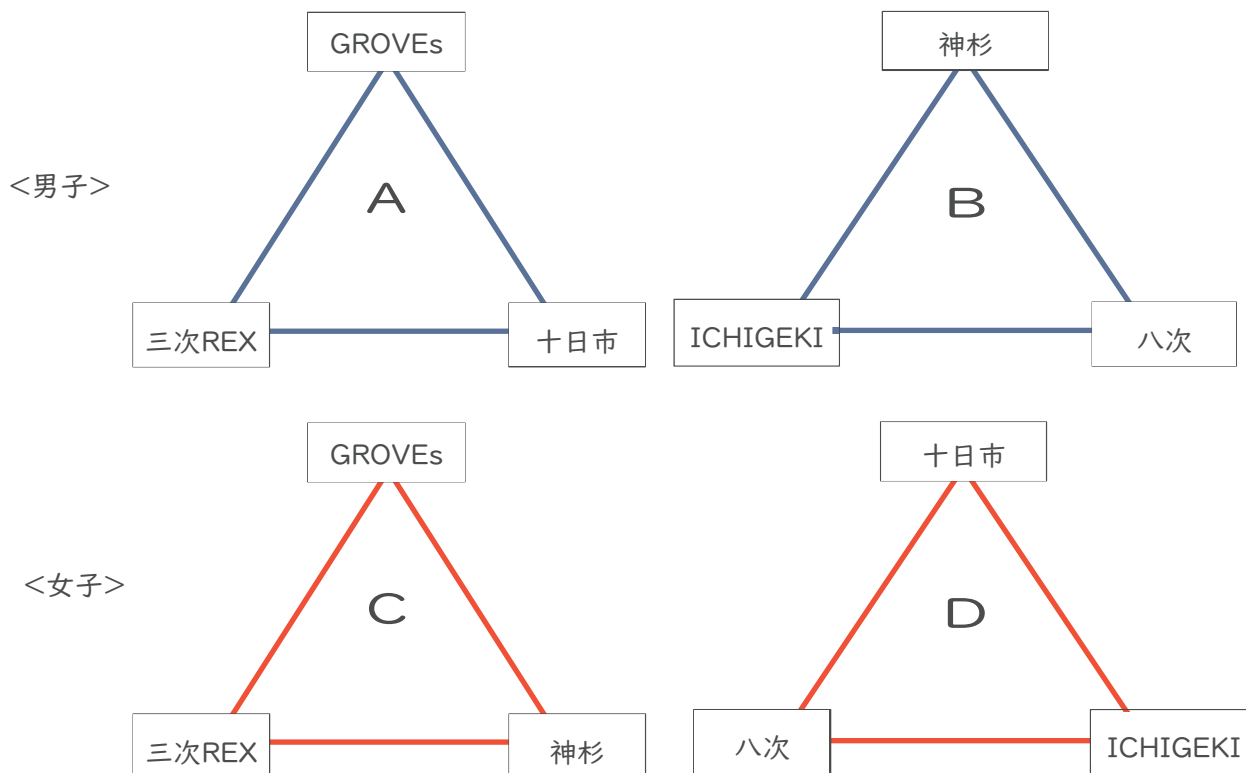

☆は女子チーム

	Aコート	Bコート
第1試合	GROVEs - 三次REX 20 - 0 (53 - 24)	神杉 - ICHIGEKI 26 - 19
第2試合	☆GROVEs - 三次REX 20 - 0 (76 - 16)	☆十日市 - 八次 33 - 28
第3試合	三次REX - 十日市 0 - 20 (8 - 81)	ICHIGEKI - 八次 35 - 62
第4試合	☆三次REX - 神杉 0 - 20 (2 - 82)	☆八次 - ICHIGEKI 34 - 36
第5試合	十日市 - GROVEs 68 - 33	八次 - 神杉 44 - 10
第6試合	☆神杉 - GROVEs 63 - 10	☆ICHIGEKI - 十日市 21 - 44
決勝戦	十日市 - 八次 48 - 19	☆ 神杉 - 十日市 43 - 52

○ 男子1位の十日市、女子1位の十日市が県大会に出場する。

# 東区スポーツセンター 注意事項

## I 駐車場

○場 所 . . . 体育館東側の臨時駐車場を使ってください。(1台:1日1,000円)  
各チーム指導者別で5台まで。

※ スポーツセンターの付近にスーパーマーケットなどの施設がありますが、そのような施設には絶対に停めないでください。

○**臨時駐車場**開場時間 . . . 8時30分～

8時30分より前にたくさんの車が並ぶと近隣に迷惑がかかるので、役員・指導者は早くても8時20分到着、各チームは8時40分以降の到着をめざしてください。

※ 各チームで駐車券を作成し、駐車時に車内の外から見える場所に置いておいてください。  
(例:「広島ミニバス No.1」)



## 2 施設開場および日程

- 役員・指導者入場 . . . 8時35分頃から開場  
1階出入口または1階荷物搬入口(シャッター)からお入りください。
  
- 選手・保護者入場 . . . **8時50分頃から開場 (大会役員が開錠する。)**  
**2階出入口からお入りください。**
  
- 全体打ち合わせ . . . 9時30分～(1階フロア)  
(参加者:大会役員、大会参加チーム代表者)  
※会場準備が遅くなったら、打ち合わせ開始を遅らせる可能性があります。
  
- 第1試合開始 . . . 10時

## 3 アップ場所と可能時間

- アップ場所 . . . 小体育室
- アップ可能時間 . . . 次の試合のチームのみ使用可能  
(第1試合のチームは、9時10分～使用可)

## 4 その他

- ・ 館内のくつ箱を使わないようにしてください。各チームで外靴の管理をお願いします。
- ・ 一般の方がプールや小体育室を使用します。1階・2階のロビーで騒いだり、場所を占領したりして迷惑がかかることがないようにしてください。
- ・ 1階に更衣室がありますので、ご活用ください。(一般の方も使用します。必ず保護者と一緒にご使用するようにしてください。)
- ・ 観客席の前から1列目は、試合をしているチームの応援席としますので、荷物を置かないようにしてください。



## 会場（IHIアリーナ）使用についての注意事項

- 1 各チーム5台（指導者除く）でお願いします。  
1台は、IHIアリーナに駐車可 残り4台は、クレアライン（高速道路）高架下へ駐車してください。（必ず別紙駐車場案内を参照してください。）  
近隣、施設への迷惑となりますので、駐車場開錠前に道路へ並ばないように開錠時間に合わせて来場ください。
- 2 近隣の商業施設へ駐車するのは、ご遠慮ください。チームで5台を超える場合は、有料の駐車場へ停めてください。なお、駐車スペースの確保ができないため、大型バスの駐車はできません。
- 3 駐車券を車両の見えやすい場所に置いてください。
- 4 バasketボールシューズと外履き用のシューズの区別をきちんとしてください。シューズはチームで管理をお願いします。並べたりするのではなく、袋に入れるなどの対応をお願いします。
- 5 2階観客席から体育館フロアへの選手の移動は、体育館北側（ステージ側）階段を使用してください。
- 6 サブコートにてボールを使用しないウォーミングアップは可能です。
- 7 女子の、着替えにつきましては1階に女子更衣室がありますので利用してください。  
なお、一般の方も利用されますので譲り合ってのご利用をお願いします。
- 8 2階観客席は、席割をしておりませんので、自由にお座りください。ただし、観客席前より2列は試合チームの応援席と致します。荷物を置かないようにお願いします。
- 9 各チームでゴミの処分をお願い致します。館内のゴミ箱は利用せず、持ち帰るようにお願い致します。試合が終わり帰る前に、使用した観客席の掃除と忘れ物の確認をお願いします。
- 10 試合中のフラッシュを使用しての撮影は御遠慮下さい。
- 11 チームの応援旗は、バスケットゴールにかからないように掲示してください。
- 12 喫煙は指定の場所で行ってください。

役員集合・準備開始 8：00～

選手・保護者入場 9：00～ ※駐車場開錠8：50～

# ひろぎんホールディングスカップ 第46回広島県ミニバスケットボール交歓大会 駐車場案内

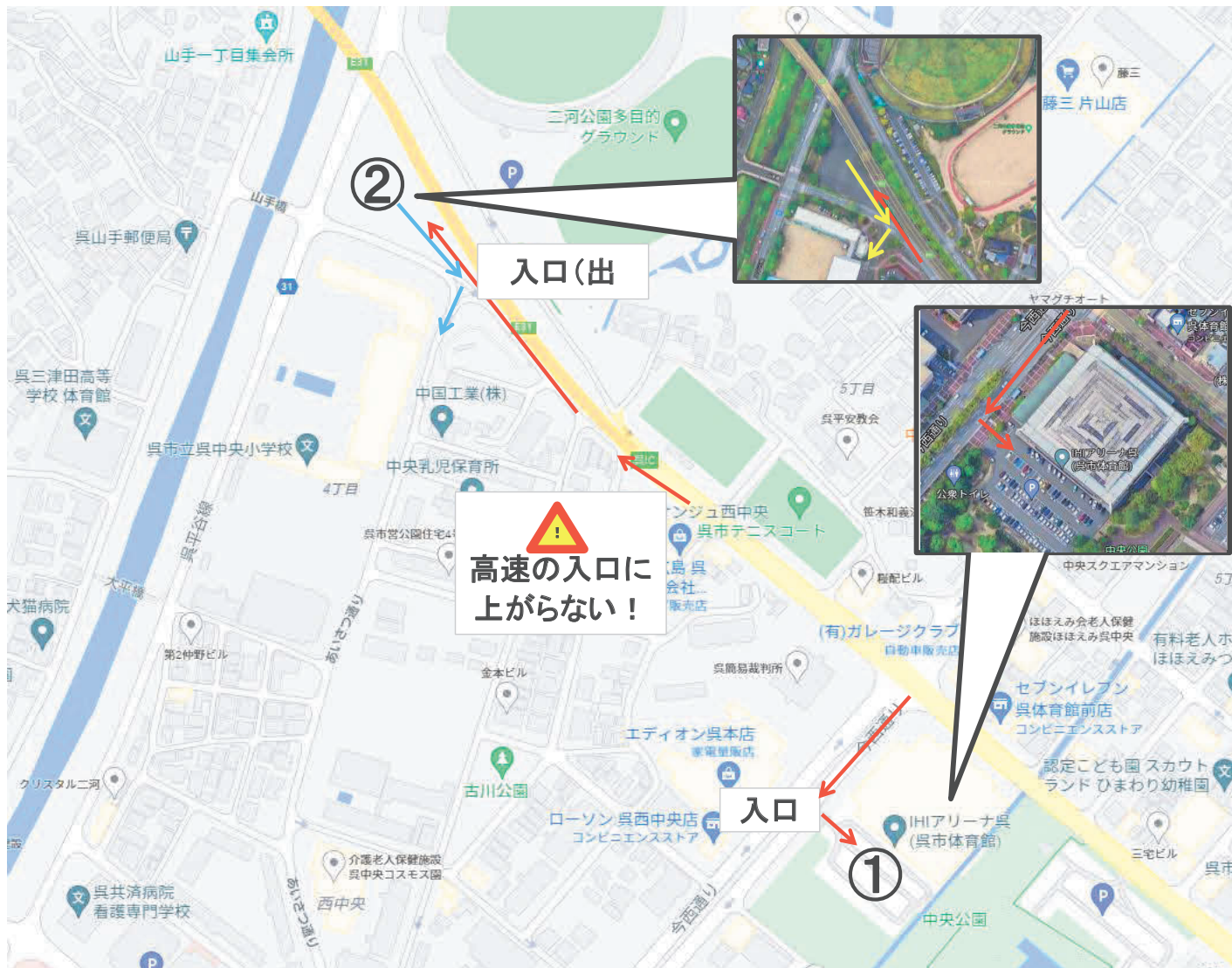

## 【会場】 IHIアリーナ呉

### ① IHIアリーナ呉駐車場

- ・ 各チーム1台(指導者除く)まで駐車可能です。
  - ・ それ以外の車両はIHIアリーナ駐車場へ寄ることなく②へ駐車してください。
- ※ 出入口の幅が狭く1台しか通らないので、①の駐車場に入ること、混雑の原因となりますので、ご遠慮ください。
- ※ 駐車場入口付近で車を停車させ、人や荷物を降ろさないでください。他の車両やバスの邪魔になるのでご遠慮ください。
- ・ 必ず駐車券を見える位置に置いてください。

### ② クレアライン高架下駐車場

- ・ 各チーム4台まで駐車可能です。
  - ・ 必ず駐車券を見える位置に置いてください。
- ※ 駐車券を置いている車両がいなくなったら、出入口を閉めるので、注意してください。
- ・ 入口と出口が同じになるため、入退場の際は周囲を通行する車両に気を付けてください。

※両駐車場とも開錠は8:50～

## 【共通注意事項】

- ・ 各チーム車両は5台(指導者除く)〈1台は「IHIアリーナ呉駐車場」、4台は「クリアライン高架下駐車場」〉としてください。
- ・ 近隣の商業施設の駐車場に停めないでください。(有料駐車場をご利用ください。)
- ・ **大型バスは駐車できません。**

## 尾三会場：チャレンジ こざかなくんアリーナ(びんご運動公園) 諸注意事項

開場：9時 指導者・保護者ミーティング：9時15分

アップ：入館後は全チーム・9時40分～第1試合のチーム

1. 駐車場は、プール北側の駐車場は役員・スタッフ・派遣審判・派遣MC専用としますので、陸上競技場の駐車場もしくは下図Pの駐車場へ止めて下さい。  
正面玄関前広場への車の乗り入れは禁止されています。  
自動車の台数は1チーム10台(指導者含む)にして下さい。
2. 体育館の使用規定の厳守をお願いします。  
特に上下足の区別をお願いします。  
下足箱は使用しないで、各自(選手・チーム関係者)で管理してください。
3. 喫煙については、必ず所定の場所を使用してください。
4. ギャラリーで食事をされても構いませんが、弁当がら、使用済みのペットボトルなどは、必ず各チームで持ち帰ってください。
5. 選手・指導者の飲み物はチューブ式等のものを使用し、ペットボトルの使用はできません。
6. 水の入ったバケツをアリーナには持ち込まないで下さい。
7. 館内の施設・設備については、許可されていないものは使用しないで下さい。
8. ウォーミングアップについては2階ギャラリーのランニングコースでのランニングは行っても構いませんが、カーテンに触れたり、ボールの使用はしないで下さい。また、館内のエントランスホールやロビーでのボールの使用は厳禁です。(館内は体育館フロア以外でのボールを使った練習はできません)
9. 貴重品の管理・保管は各チームで責任をもって行ってください。
10. フラッシュを使っての撮影は、競技の妨げになりますので、絶対にしないで下さい。
11. バックボード正面へのチーム応援旗は、掲揚しないで下さい。
12. 施設内のコンセント(電源)は使用禁止です。
13. 大会当日、入館後、指導者は競技本部にコーチライセンス証を提示して下さい。



# チャレンジこざかなくんアリーナ 会場配置図

※前2列は、試合チームの応援席用に空けておいてください。(1階での応援はご遠慮下さい)

※1階体育館フロアと2階控え席への移動は、使用する階段が違います！

入場 ↑ 試合準備は、こちらの階段から1階へ！

退場 ↓ 試合終了後は、こちらの階段から2階へ！

審判1階受付前  
(会議室MC控え室)

1階研修室  
審判・MC  
控え室

現在地



2階ロビー



現在地

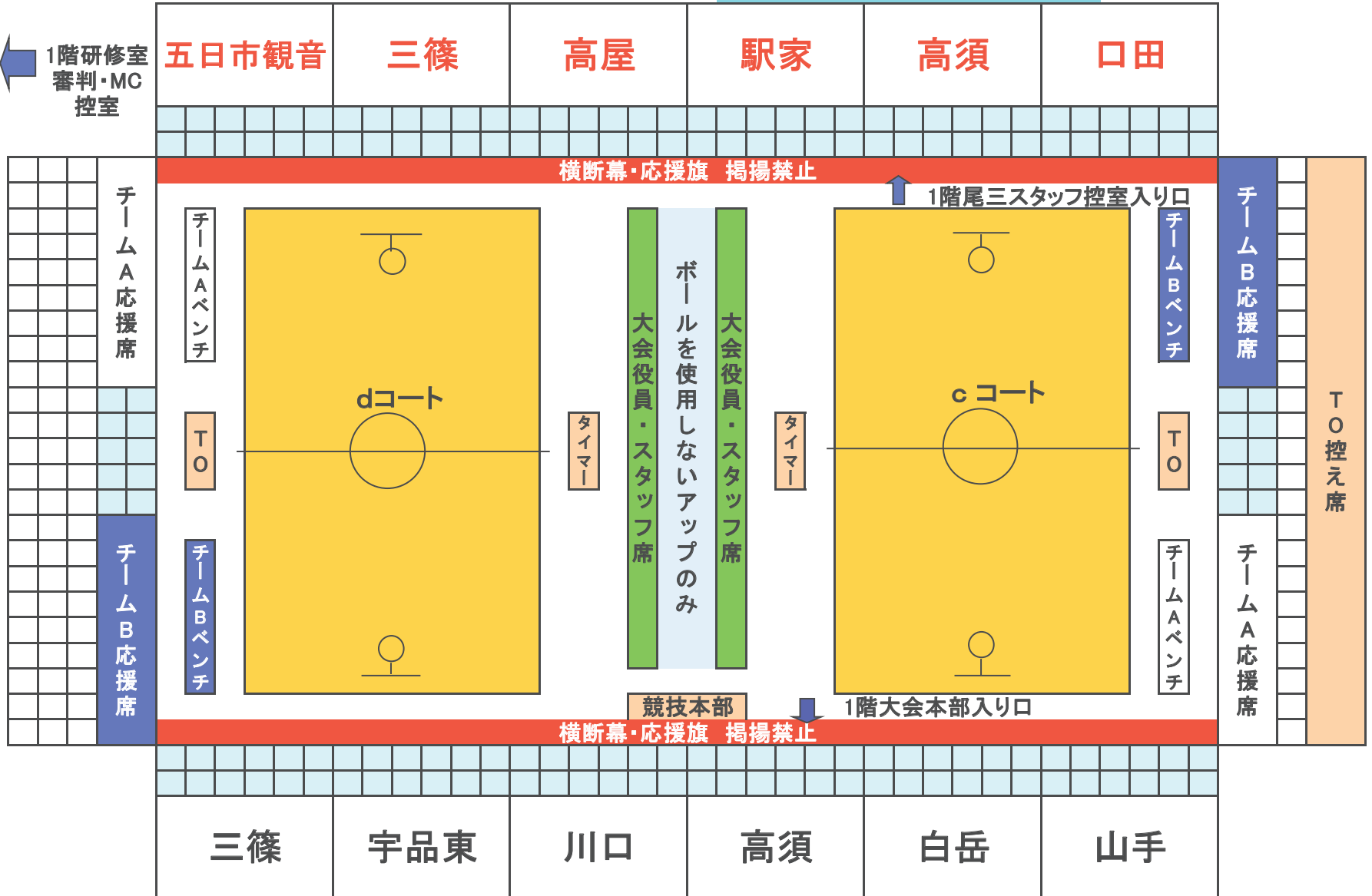

TO 控え席

チームA応援席

チームB応援席

チームAベンチ

チームBベンチ

TO

1階尾三スタッフ控え室入り口

↑

1階大会本部入り口

タイマー

大会役員・スタッフ席  
ボールを使用しないアップのみ  
大会役員・スタッフ席

タイマー

横断幕・応援旗 掲揚禁止

横断幕・応援旗 掲揚禁止

競技本部



試合終了後は、こちらの階段から2階へ！

退場 ↓

三篠

宇品東

川口

高須

白岳

山手

三篠

宇品東

川口

高須

白岳

山手

五日市観音

三篠

高屋

駅家

高須

口田

出入口

出入口

## 電光石火みよしパーク 使用上の注意事項

### 1 駐車場について

- ・指導者込みで、各チーム10台まで駐車可能です。
- ・第2駐車場のみ使用可能です。その他の駐車場には停めないでください。
- ・選手・保護者の体育館の開場は9:00です。8:30より早く着かないようにしてください。

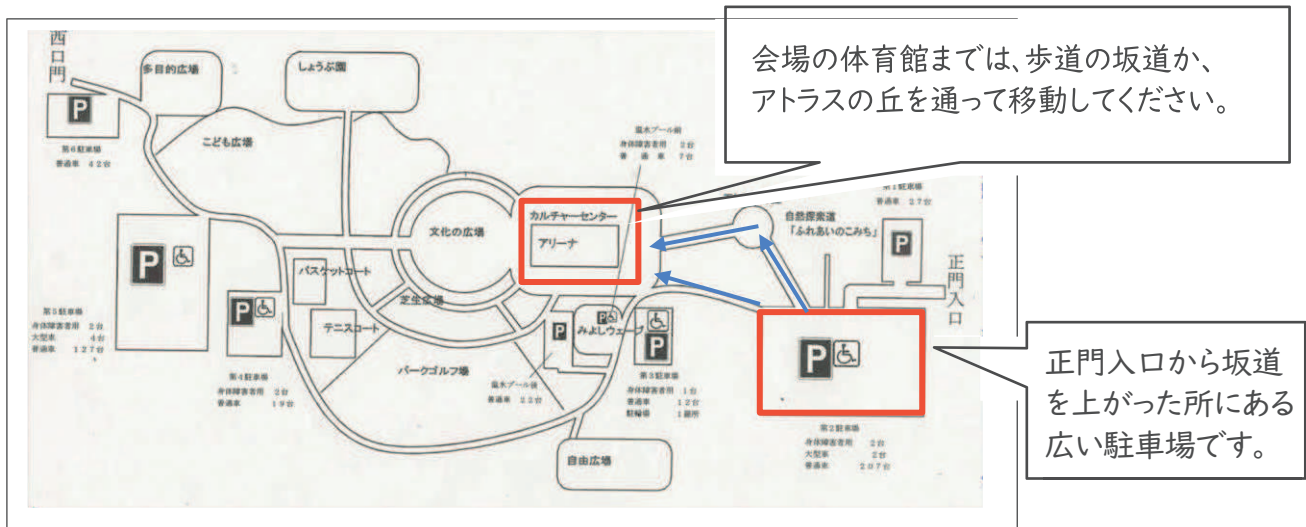

### 2 施設開場及び日程について

時刻	内容・場所		備考
8:30	役員・指導者入場、会場準備		
9:00	選手・保護者入場		
9:10	全体打ち合わせ	文化活動室	参加者: 大会役員、参加チーム代表者、保護者代表 ※参加チームは全メンバー入りのメンバー表(ID付き)をご持参ください。
9:30	審判打ち合わせ	審判控え室	
9:30	MC 打ち合わせ	文化活動室	
9:20	全チーム練習可能		譲り合って使用してください。
9:40	第1試合のチームアップ		
10:00	第1試合開始		

### 3 会場使用について

- ・フロア出入口で靴の履き替えがあります。外履きは各チームで管理してください。施設のくつ箱を使用しないでください。
- ・2階研修室を女子選手更衣室、1階会議室を男子選手更衣室にしています。譲り合って利用してください。利用の際は、必ずおとながついてください。
- ・2階視聴覚室は、他団体が利用されます。近くを移動する際は、迷惑にならないように気を付けてください。
- ・試合がないときのボールかごについては、フロアの壁際に置いてください。

- ・館内でのアップはできません(ストレッチは可)。体育館周辺では、ボールを使わずにアップをすることができます。車に気を付けて行ってください。公園内の他の施設には立ち入らないでください。
- ・飲食は2階観客席でとることができます。ごみは必ず持ち帰ってください。  
(屋外のスペースで、一般の方に邪魔にならない場所で食事をとることも可能です。)
- ・観客席の前から1列目は、試合をしているチームの応援席としますので、荷物を置かないでください。

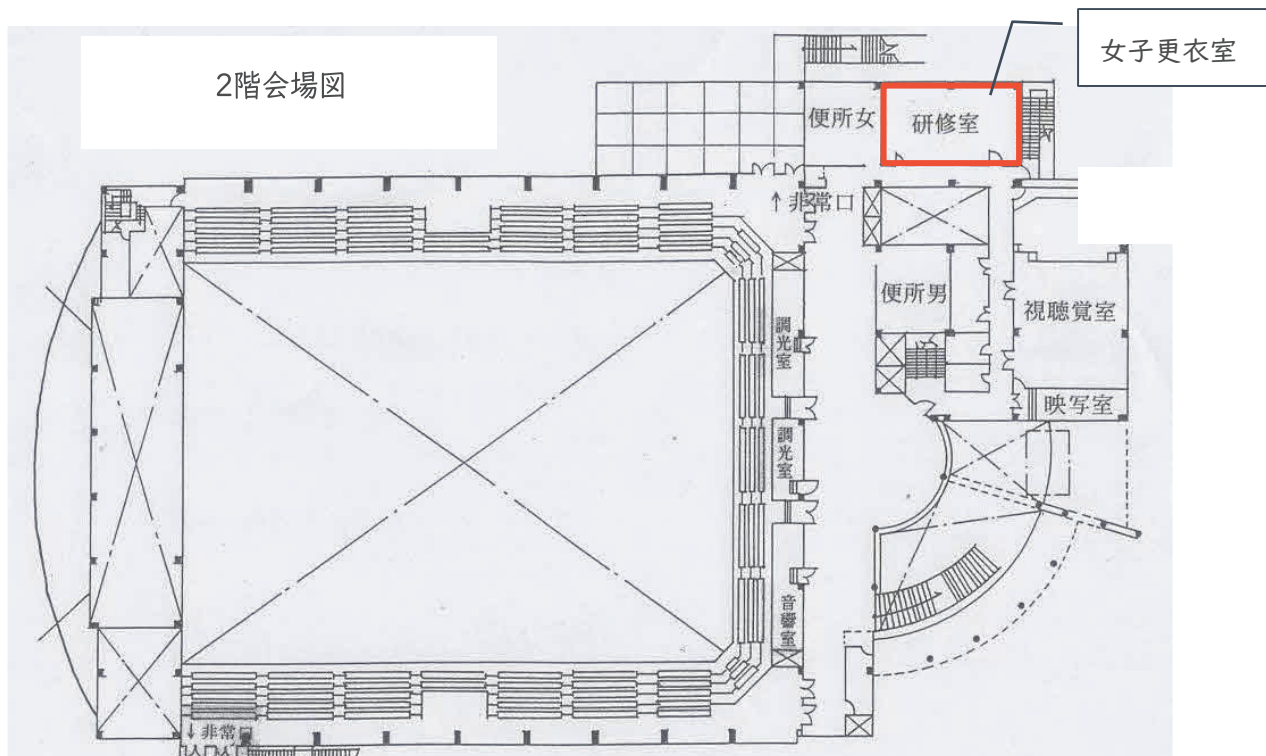
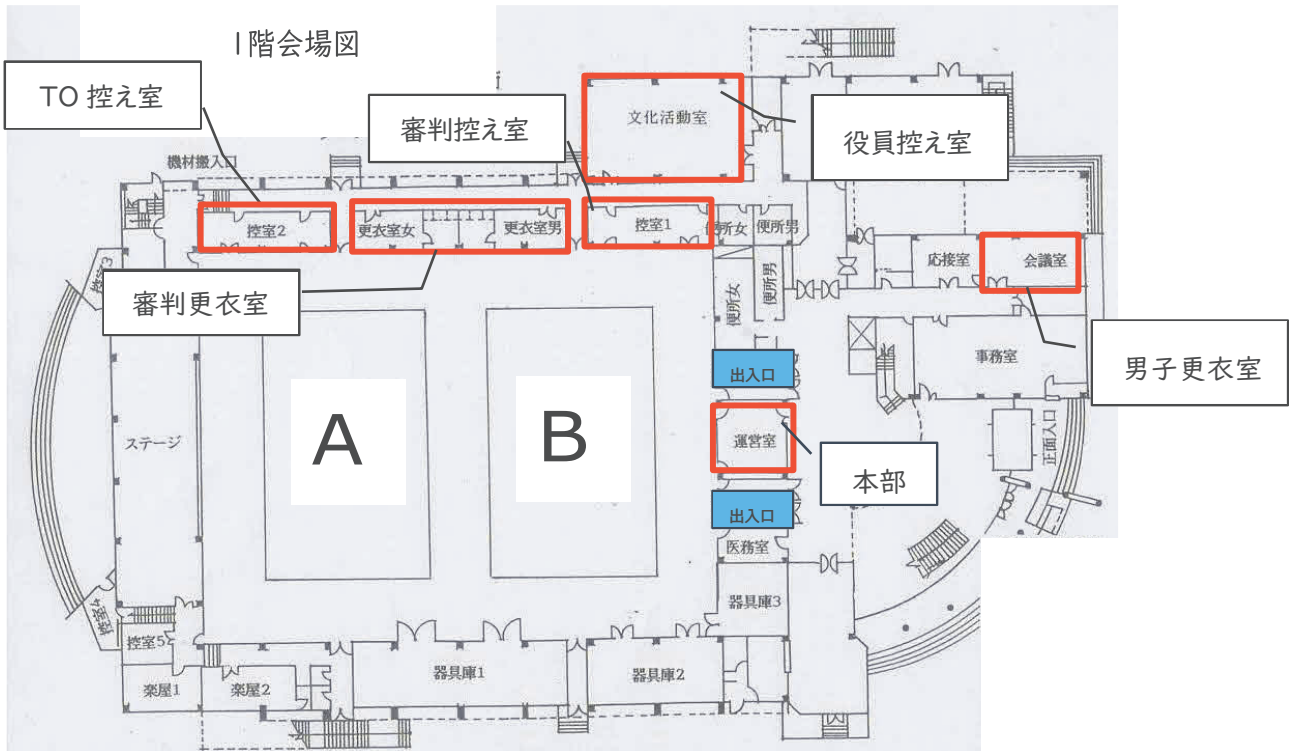

# 府中市立総合体育館（TTC アリーナ） 使用上の注意

2026 年度広島県ミニバスケットボール交歓大会版

○出場チームは以下のことをご確認ください。

☆タイムスケジュール・・・・・・・・・・当日変更がある可能性があります。

福山地区・役員、指導者集合・準備開始	8:00
他地区・役員、指導者集合	8:25
一般開場	8:30
<b>出場チームは 8:15 分よりも早く到着しないように調整して下さい。</b>	
アップ開始（全体）	8:50
（第一試合のチームのみ）	9:10
朝の会	8:50
第一試合開始	9:30
表彰式	16:30
片付け	17:00 ごろ

☆アリーナの出入り口について

- ・選手、保護者、チーム関係者は正面玄関より入館してください。
- ・役員、指導者、審判員、コミッショナー担当は駐車場側アリーナ横の入口より入館してください。

☆会場準備について

- ・福山地区の指導者と保護者で行います。

☆駐車場について

- ・自動車の台数は指導者別で 6 台とします。
- 各チームで台数制限を守り、乗り合わせて来場ください。
- 車のダッシュボードにチーム名を記載したプレートを設置してください。
- ・駐車場はアリーナ横の駐車場を使用してください。
- ・指導者の方はアリーナより奥の土の部分の駐車場に駐車してください。
- ・選手及び保護者の車はアスファルトの部分の奥から駐車してください。
- ・バスの場合はアリーナより奥の土の部分の駐車場に駐車してください。
- ・荷物の積み下ろしを侵入道路上や車寄せでしないでください。
- ・アリーナ下の公園駐車場は利用不可です。
- ・駐車場系の指示に従ってください。

#### ☆二階ギャラリー席の使用について

- ・選手及びチーム関係者は正面玄関より入館してください。
- ・玄関から一階ロビーは外履きです。
- ・二階に上がる階段の一段目から土足禁止になります。
- ・ギャラリー席はバスケットシューズで構いません。
- ・外履きは各チームで管理してください。
- ・各チームの控え場所を指定させていただきますので、役員の指示に従ってください。
- ・試合をしているチームの応援はコートサイドライン側の2階で立って行って下さい。  
座席の前の透明アクリル板のところには立たないようにしてください。

#### ☆各チーム横断幕について

- ・横断幕を掲揚できるのは、アリーナの構造上奥側の壁面のみになります。  
現に試合をしているチームのみ、その都度掲揚するようにしてください。

#### ☆一階フロアへの移動について

- ・フロアへの移動は二階ギャラリー席からアリーナ奥の階段（ロビー側から反対側）を利用して一階に昇り降りをしてください。
- ・本部席の反対側の階段を降りる専用、本部席側の階段を昇り専用とし、一方通行といたします。
- ・その際、二階ギャラリー席からバスケットシューズを履いて移動しても構いません。
- ・一階のロビー側の出入り口からのフロアへの出入りは原則禁止とします。  
また審判控室側の出入り口からの役員、審判員以外の出入りも原則禁止とします。

#### ☆アップについて

- ・正面玄関前の広場で行って下さい。一階のロビーではアップは禁止です。  
駐車場及び侵入道路でしないようにしてください。（自動車には注意してください。）

#### ☆ゴミの処理について

- ・ゴミは各チームで持ち帰ってください。
- ・弁当ガラも各チームで処分してください。

#### ☆喫煙場所

- ・館内は禁煙です。屋外に喫煙場所がありますのでそちらでお願いいたします。
- ・吸い殻等の処理は確実にするよう各チームとも徹底をお願いいたします。

#### ☆大会2日目の出場チーム以外の選手・保護者の観戦について

- ・会場の2階ギャラリー席が狭く出場チームで満席の状態になります。  
その為、大会2日目の出場チーム以外の選手・保護者及び一般の方の入場及び観戦を不可といたします。

## 会場・駐車場



府中市立総合体育館（TTCアリーナ）

広島県府中市土生超16-4

0847-41-8500

### ご来場のみなさまへ

駐車場についてのお願い

バスはTTC駐車場未舗装部へ駐車してください。

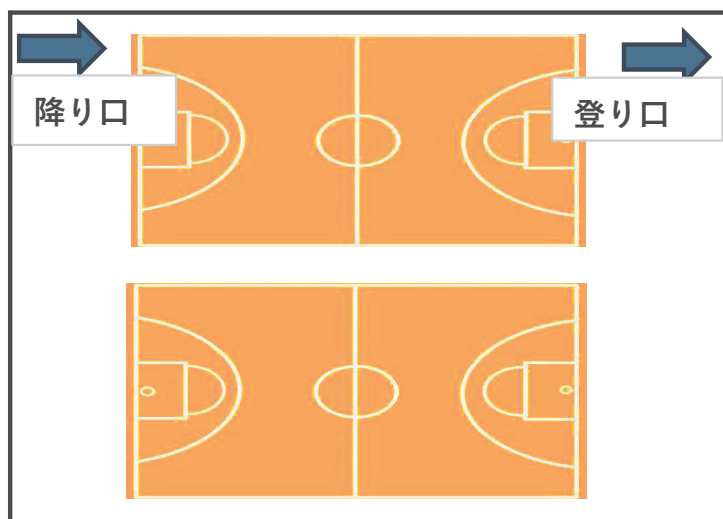

・二階に上がる階段は一段目から土足禁止です

・応援はコートサイド二階のみです、撮影も同様

・応援旗は対戦チームのみ

・座席前（アクリル板）には立たない